

1A

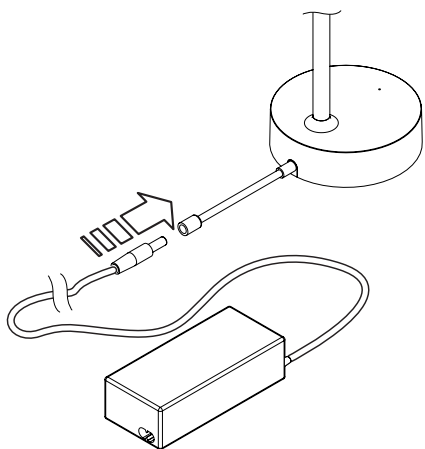

1B

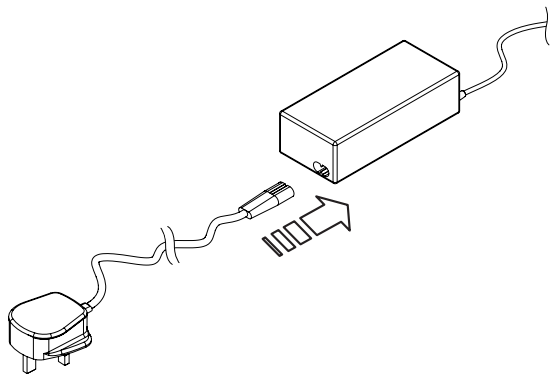

1C

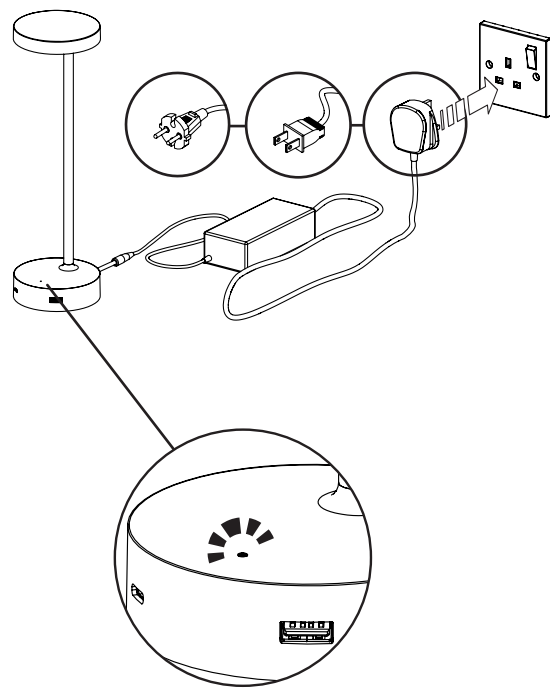

2

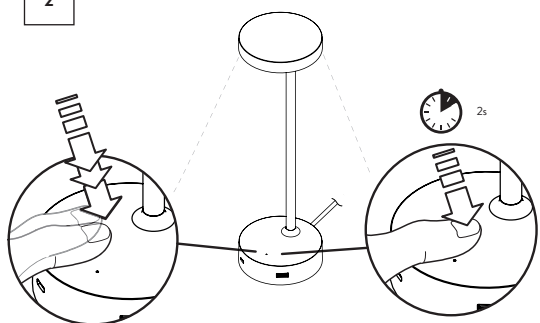

3

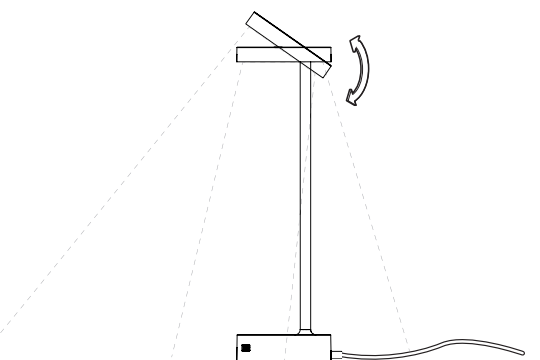

4A

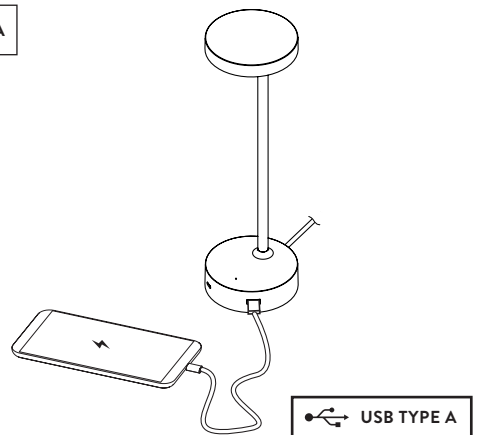

USB TYPE A
5V/2.4A

4B

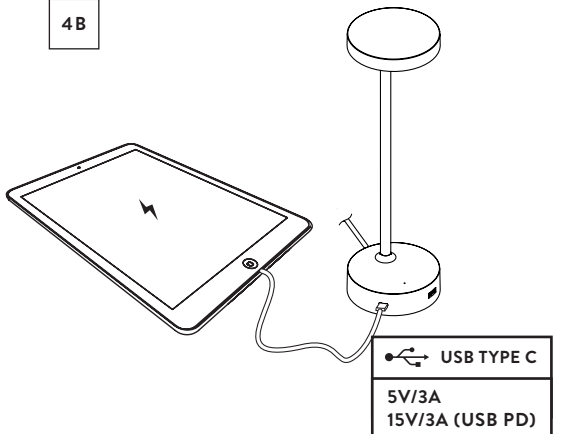

USB TYPE C
5V/3A
15V/3A (USB PD)

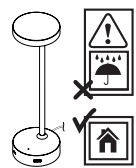

Utiliser en intérieur uniquement (Température ambiante: 0 - 40 °C)

Solo para uso en interiores (Temperatura ambiente: 0 - 40 °C)

Indoor use only (Ambient temp ta: 0 - 40 °C)

Nur für den Innenbereich geeignet (Umgebungstemperatur ta: 0 - 40 °C)

Endast för inomhusbruk (Tål temperaturer på högst 40 °C)

Alleen voor gebruik binnenshuis (Omgevingstemperatuur: 0 - 40 °C)

طاق ي داخلي الاستخدام فقط (في درجة حرارة الجو: 0-40 درجة)

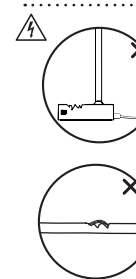

En cas d'avarie, ce produit ne peut pas être réparé. Si le cordon souple est endommagé ou si le boîtier est fissuré, le produit ne doit plus être utilisé.

El producto no puede repararse si se estropea. Si el cable flexible está dañado o la carcasa se agrieta, deseche correctamente el dispositivo.

The product cannot be repaired if it is damaged. If the flexible cable is damaged or the case is cracked or damaged dispose of appropriately.

Das Produkt kann nicht repariert werden, wenn das Gehäuse oder das Kabel beschädigt sind. In diesem Fall das Gerät Fachgerecht entsorgen.

Produkten kan inte repareras om den skadas. Om den flexibla kabeln skadas eller om lådan skadas eller spricker, kassera på lämpligt sätt.

Ein beschädigt product kan niet worden gerepareerd. Als het flexibele snoer beschadigd is of wanneer de behuizing gebarsten of beschadigd is, verwijder het dan op gepaste wijze.

ررضت اذا جت مر ليا ج انا صير ليا ناهي ال
تبل ج انا تخدمت و ا زور ليا ليا ك انا ررضت اذا
قوي رطوب انا صير ليا جت مر ليا ترضت و ا
عمر ال

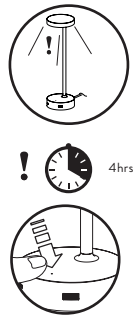

La fonction de sauvegarde d'énergie de Lolly éteint la lumière si elle ne sert pas pendant 4 heures. La lumière peut simplement être mise en marche à nouveau si nécessaire.

La función de ahorro de energía de Lolly hace que la luz se apague tras 4 horas de inactividad. La luz puede ser simplemente encendida de nuevo si se requiere.

Lolly's energy-save feature switches off the light if it is not used for 4 hours. The light can simply be switched on again if required.

Der Energiesparmodus von Lolly schaltet das Licht aus, sobald das Gerät vier Stunden nicht benutzt wurde. Sofern gewünscht, kann das Licht einfach wieder eingeschaltet werden.

Lollys energisparfunktion släcker lampan när den inte har använts på fyra timmar. Lampan kan vid behov enkelt tändas igen.

De energiespaarfunctie van Lolly schakelt het licht uit indien het gedurende 4 uur niet wordt gebruikt. Het licht kan indien nodig gewoon weer worden ingeschakeld.

لolly ي انا صير ليا ج انا صير ليا ريفوت قيصاح
ة ليا ليا ، انا صير ليا ج انا صير ليا ريفوت قيصاح
لنا صير ليا ج انا صير ليا ريفوت قيصاح
ة ليا ليا ، انا صير ليا ج انا صير ليا ريفوت قيصاح

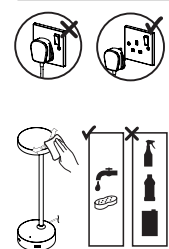

Ne pas nettoyer avec un produit d'entretien domestique ou un solvant. Toujours débrancher la prise avant le nettoyage.

No lo limpie con disolventes ni con otros productos de limpieza domésticos. Desenchufe el cable antes de limpiarlo.

Do not clean with solvents or other household cleaners. Always unplug the power cable when cleaning.

Nicht mit Lösungsmitteln oder anderen Haushaltsreinigern putzen. Gerät vollständig ausstecken vor der Reinigung.

Vid rengöring: Dra alltid ur strömkabeln. Använd inte lösningsmedel eller andra rengöringsmedel.

Niet reinigen met oplosmiddelen of andere reinigingsmiddelen. Haal tijdens het schoonmaken altijd de stekker eruit.

فيظننت لا تباي يدم مر دخت سبت ال
يرج ا ق ي ل ز مر تا فظنن مر يا و ا
اثر ي ا سب ا ق ال ن ع ق اظا ل ليا ك ليا صير ليا
فيظننت ال ن ع

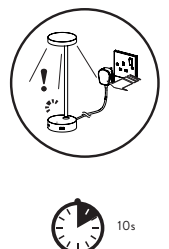

Après débranchement de la prise secteur, le produit peut rester allumé pendant une courte période.

La luz puede seguir encendida durante un tiempo después de desenchufar el dispositivo de la electricidad.

Product may remain illuminated for short period after disconnection from mains supply.

Das Gerät kann für kurze Zeit nach Trennung vom Stromnetz weiterleuchten.

Lampan kan lysa en kort tid efter fränkoppling från elnätet.

Nadat de verbinding met het lichtnet is verbroken, kan het lampje nog even blijven branden.

ق اظ مر جت ن مر ليا ليا ق
ن ع ا ليا صير ليا ع ق ي صير ليا ق اظا ل
ي س ي ق ا ليا ق اظا ل ر د صير

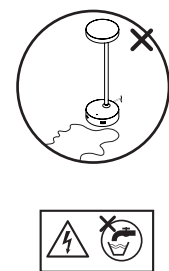

Ne pas utiliser dans des conditions humides. Ne pas immerger dans un liquide.

No utilize el dispositivo en lugares húmedos ni lo introduzca en agua.

Do not use in wet conditions or immerse in water.

Gerät nicht ins Wasser tauchen und vor Nässe schützen.

Använd inte i våtutrymmen eller i närheten av vatten.

Niet gebruiken in natte omstandigheden/niet in water onderdompelen.

ق اظ ي ف مر دخت سبت ال
ر مر ج ق و ا ق اظ
مر ليا ي ف

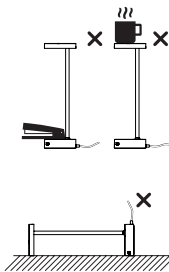

Ne placer aucun objet sur les surfaces du produit. Les objets placés sur l'interrupteur tactile de Lolly peuvent également provoquer le passage au mode 'bloquer'.

No coloque objetos sobre el dispositivo. Los objetos colocados sobre el interruptor táctil de Lolly pueden causar un bloqueo.

Do not rest objects on top of the device surfaces. Objects placed on Lolly's touch sensitive switch may cause the switch to 'lock'.

Stellen Sie keine Gegenstände auf die Geräteoberflächen. Objekte auf dem Berührungsschalter von Lolly platziert, können den Schalter auf 'sperren' setzen.

Placera inga föremål på enhetens ytor. Objekt placerade på Lolly's känsliga kontakt kan leda till att kontakten låses.

Zet geen voorwerpen op het oppervlak van de apparaten. Plaats geen objecten boven op Lolly, aangezien dit de schakelaar kan 'vergrendelen'.

يا رعا صير ليا ا ا ع صت ال
ة ليا ليا ج انا صير ليا ريفوت قيصاح
لنا صير ليا ج انا صير ليا ريفوت قيصاح
ة ليا ليا ، انا صير ليا ج انا صير ليا ريفوت قيصاح

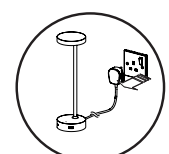

Si «le mode bloquer» se produit, Lolly peut être facilement remis à zéro en le déconnectant de la source d'alimentation pendant 30 secondes.

Si ocurre un bloqueo del interruptor, es posible reiniciar el dispositivo desconectándolo de la fuente de alimentación por 30 segundos.

If 'switch lock' occurs, Lolly can be easily reset by disconnecting it from the power source for 30 seconds.

Falls eine 'Schaltersperre' auftritt, kann Lolly durch Trennung der Stromversorgung für 30 Sekunden auf die Grundeinstellung zurückgesetzt werden.

Om kontakten låses, kan Lolly lätt återställas via avkoppling av strömmen i 30 sekunder.

Als de schakelaar 'vergrendeld' is, kan Lolly eenvoudig worden gereset door de netstroom gedurende 30 seconden los te koppelen.

ا اظ و ط ب ح ق د ا ليا ن ك مر ي ، ج انا صير ليا ليا ليا ق
ر د صير ن ع ا ليا صير ليا ريفوت قيصاح
ي س ي ق ا ليا ق اظا ل ر د صير

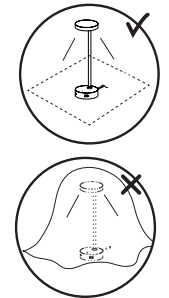

Ne pas couvrir pendant l'utilisation.

No cubra el dispositivo si lo está utilizando.

Do not cover when in use.

Nicht abdecken, wenn im Einsatz.

Får ej övertäckas vid användning.

Niet afdekken tijdens gebruik.

ج انا صير ليا ي ط ب ح ق د
ا اظ و ط ب ح ق د ا ليا ن ك مر ي ، ج انا صير ليا ليا ليا ق

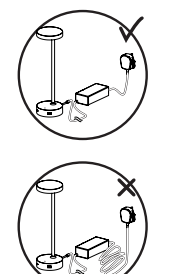

Dérouler le cordon sur toute sa longueur avant d'utiliser le produit.

Desenrolle totalmente el cable antes de usarlo.

Unwind cable fully before use.

Kabel vor Verwendung vollständig ausrollen.

Dra ur sladden helt före användning.

Rol het snoer vóór gebruik helemaal af.

ل ب ق ا a
ا ا ا ا ا ا ا a

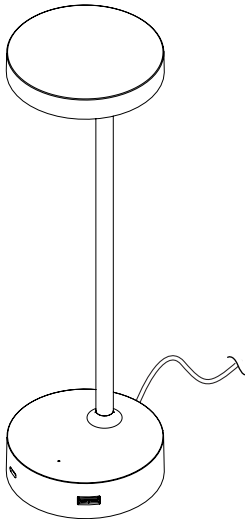

LOLLY INSTRUCTIONS

LLY/001/001
LLY/002/001
LLY/003/001
LLY/004/001

COMPONENT LIST

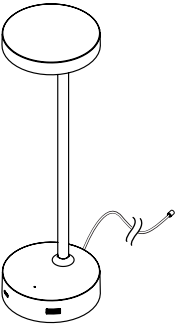

Lolly light x1

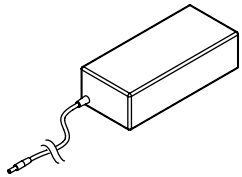

Power supply x1

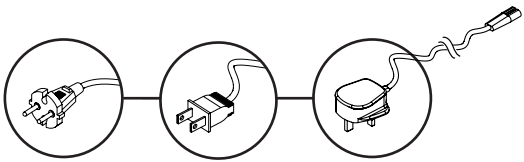

Mains cable x1

www.colebrookbossonsaunders.com

This device complies with Part 15 of the FCC Rules. Operation is subject to the following two conditions:

- (1) This device may not cause harmful interference.
- (2) This device must accept any interference received, including interference that may cause undesired operation.

If the external flexible cable or cord of this luminaire is damaged, it shall be exclusively replaced by the manufacturer or his service agent or a similar qualified person in order to avoid a hazard

The light source contained in this luminaire shall only be replaced by the manufacturer or his service agent or a similar qualified person.

This light should only be used with the supplied power supply.

CANADA ICES/NMB-003 Class B

LUMINARIO LED DE ESCRITORIO

Marca: colebrook bosson saunders
Modelo: LLY/003/001

120 - 240 V~ 50/60 Hz 2.0 A 5 W

Salida USB A : 1 x 5 V ~ 2.4 A,

Salida USB C : 1 x 5V/15 V ~ 3 A USB PD PROTOCOL 2.0

Consumo de energía en operación: 0.059 kWh

LEA Y SIGA TODAS LAS INSTRUCCIONES DE SEGURIDAD Y OPERACIÓN ANTES DE USAR ESTE APARATO

Importado por: Herman Miller México SA de CV,
Alfonso Reyes 5, Hipódromo Condasa, Cuauhtémoc CP 06170,
Ciudad de México, México, Teléfono: (52) 55 50 63 96 76

Hecho en China Contenido: 1 luminario y 1 adaptador CA/CC

Luminario para uso interior



SPÉCIFICATIONS / TECHNISCHE DATEN / DATOS TÉCNICOS / TEKNISKA DATA / TECHNICAL DATA / TECHNISCHE GEGEVENS / تانايي

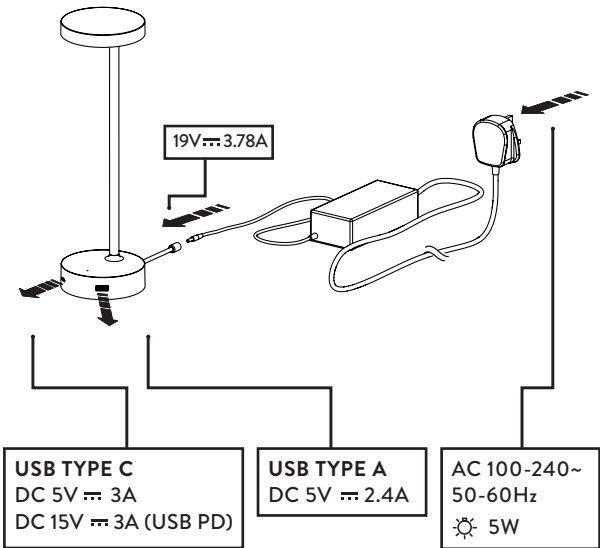

PATENTS
Colebrook Bosson Saunders hold a number of patents and other intellectual property rights covering our products and processes. You can find patent information on our website at: www.colebrookbossonsaunders.com/patents

DISCLAIMER
As part of Colebrook Bosson Saunders ongoing product improvement programme, the design of products may change without prior notice and details may vary from those illustrated.

